

# BeoSound 4

## Bedienungsanleitung

BEO | IENNA

BEO  IENNA

## Inhalt

### Vorstellung Ihres Audiosystems, 4

### Menüsystem, 5

### Das Audiosystem benutzen, 6

So schalten Sie das Gerät ein und bedienen Quellen wie CD, Radio oder A.MEM über das Bedienfeld

### Die Bedeutung der Menüsymbole, 8

Eine Erklärung der in den Menüs erscheinenden Symbole

### Die Menüs benutzen, 9

Informationen zur Navigation in Menüs und zu Einstellungen in Ausfüllmenüs

### Benennen, 10

So benennen Sie Radioprogramme, CDs, Ordner oder Timer

### Ersteinstellung, 11

Hier erfahren Sie, wie Sie die Ersteinstellungen vornehmen

### Zusätzliche Quellen, Funktionen und Menüs aufrufen, 12

Informationen zu den Funktionen, Menüs und Optionen, die über das Bedienfeld aktiviert werden können

### A.MEM und Speicherkarte, 13

So bedienen Sie die Quelle A.MEM

### Radioprogramme abstimmen und bearbeiten, 14

Hier erfahren Sie, wie Sie Radioprogramme abstimmen, benennen und löschen

### Audio CD-Einstellungen, 16

So aktivieren Sie spezielle CD-Wiedergabefunktionen und benennen CDs

### Klang einstellen, 17

So stellen Sie Lautstärke, Bässe, Höhen, Balance und Loudness nach Ihrem Geschmack ein

### Optionseinstellungen, 18

Informationen zu Grundeinstellungen Ihres Audiosystems

### Ihr Audiosystem automatisch ein- bzw. ausschalten, 19

So benennen und aktivieren Sie Timer

### Das PIN-Code-System benutzen, 20

So aktivieren und benutzen Sie das PIN-Code-System

### Beo4-Fernbedienung benutzen, 21

So bedienen Sie Ihr Audiosystem mit der Beo4-Fernbedienung

### Aufstellen und montieren, 22

Hier erfahren Sie, wie Sie Ihr Audiosystem aufstellen und die Glastür montieren

### Kabel anschließen, 24

So schließen Sie Lautsprecher und zusätzliche Geräte an

### AV-Konfiguration, 26

So schließen Sie Ihr Audiosystem an Ihr Videosystem an

### Pflege, 27

Hinweise zur Pflege Ihres Audiosystems

### Index, 28

## Vorstellung Ihres Audiosystems

Schwenken Sie Ihre Hand unter dem Bedienfeld: Die Glastür öffnet automatisch und gibt den Blick auf das Bedienfeld dahinter frei. Wenn Sie nun die LOAD-Taste drücken, gleitet die Glastür ganz zur Seite, und Sie können eine CD laden.

Mit Ihrem Audiosystem können Sie A.MEM oder Radio hören, einzelne CDs abspielen und auf der Speicherkarte aufnehmen.

### Display

Die erweiterte Statusanzeige wird nicht immer angezeigt. Nur die erste Zeile ist dauernd sichtbar. Wenn Sie das Audiosystem bedienen, zeigt das Display für kurze Zeit zusätzliche Informationen wie Titeldauer und CD-Name an. Wenn Sie die Displayeinstellung auf ERWEITERT ändern, zeigt das Display den aktuellen Status und zusätzliche Informationen dauernd an. Auf S. 18 finden Sie weitere Informationen.

### Anzeigeluchte ...

Die Anzeigeluchte unter dem Display leuchtet im Standbybetrieb des Audiosystems ununterbrochen. Sie blinkt, wenn der PIN-Code-Schutz aktiviert ist und Sie Ihren PIN-Code eingeben müssen, um das System zu aktivieren.

### Eine CD laden ...

Drücken Sie die LOAD-Taste, um den CD-Halter anzuheben.

Sie können nun eine CD entnehmen und eine neue zum Abspielen einlegen. Legen Sie CDs immer mit aufwärts weisender Beschriftung ein.

Drücken Sie LOAD nochmals, um den CD-Halter zu schließen. Wenn Sie CD drücken, schließt sich der Halter automatisch, und die Wiedergabe beginnt.

### Kopfhörerbuchse

Wenn Sie einen Kopfhörer anschließen, werden die an Ihrem Audiosystem angeschlossenen Lautsprecher automatisch abgeschaltet.



Kopfhörerbuchse

## Übersicht über das Menüsystem

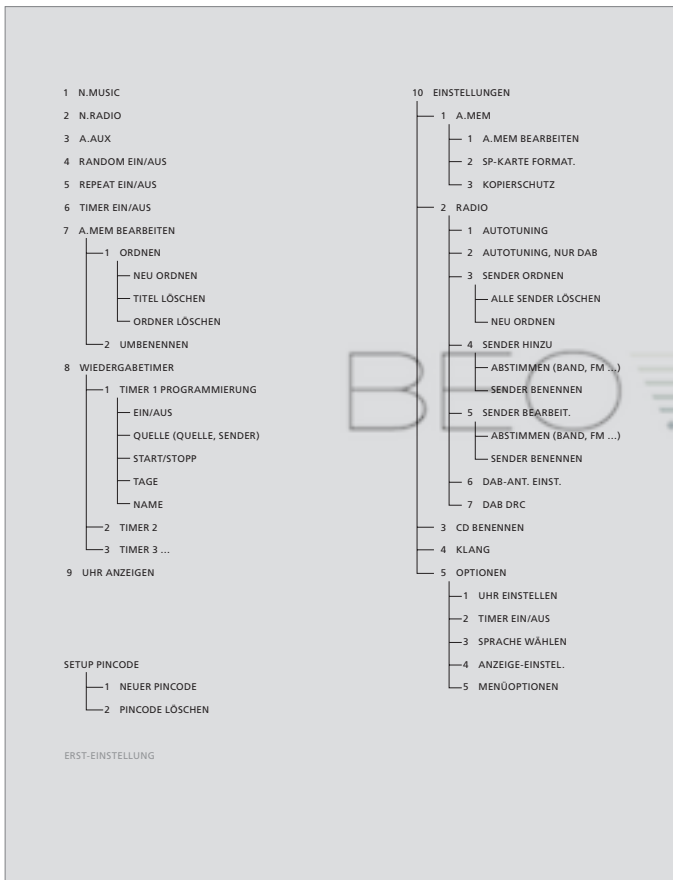

## Das Audiosystem benutzen

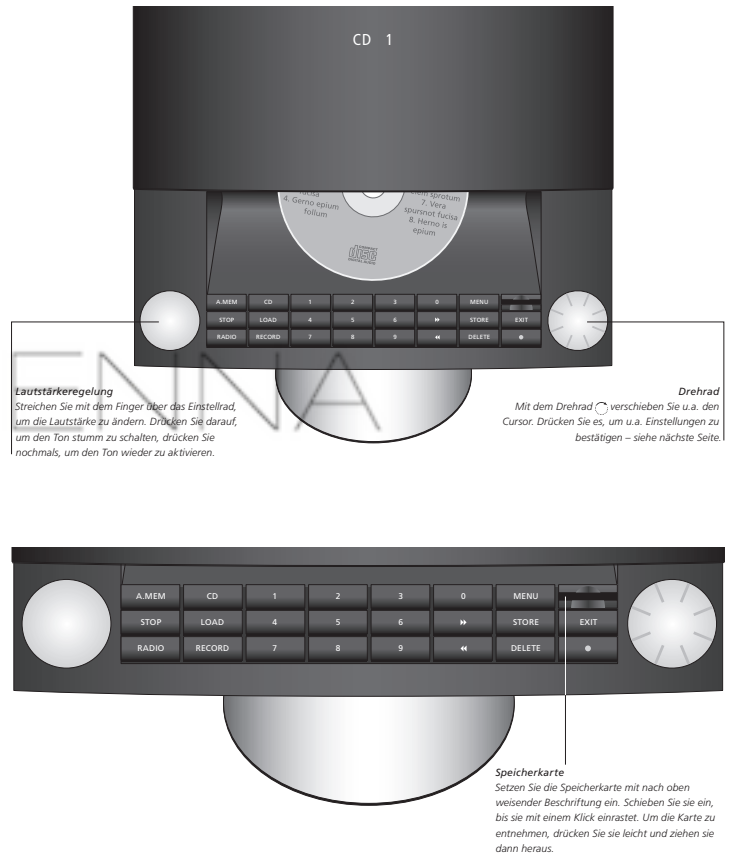

**A.MEM**

A.MEM aktivieren und die Wiedergabe einer eingesetzten Speicherkarte starten.

**CD**

Die Wiedergabe einer eingelegten CD starten.

**STOP**

Die Wiedergabe unterbrechen. Um eine Aufnahme zu beenden, A.MEM, dann STOP drücken.

**LOAD**

Das Discfach öffnen bzw. schließen.

**RADIO**

Das Radio einschalten.

**RECORD**

Bei zweimaligem Drücken Aufnahme der aktuellen Quelle (Radio, CD oder A.AUX) auf der eingesetzten Speicherkarte.

**0 – 9**

Radioprogrammnummern, Titel auf einer CD, N.MUSIC\*-Titel oder nummerierte Menüs wählen. Zahlen in Menüs eingeben. GO und dann eine Zifferntaste drücken, um einen Titel in einem A.MEM-Ordner zu wählen.



Rückwärts durch eine CD suchen, im A.MEM- bzw. N.MUSIC\*-Modus rückwärts von einem zum nächsten Ordner gehen und den Cursor in Menüs nach links verschieben. Eine Ebene im Menüsystem zurückgehen.



Vorwärts durch eine CD suchen, im A.MEM- bzw. N.MUSIC\*-Modus vorwärts von einem zum nächsten Ordner gehen und den Cursor in Menüs nach rechts verschieben.

**MENU**

Zusätzliche Quellen, Funktionen und Menüs im Display anzeigen.

**STORE**

Einstellungen, Namen usw. in Menüs speichern.

**EXIT**

Alle Menüs verlassen.

**DELETE**

Titel, Ordner oder Radioprogramme löschen.

Markieren, was gelöscht werden soll, dann zweimal DELETE drücken.

Das letzte Zeichen in den Benennungsmenüs löschen, gedrückt halten, um den ganzen Namen zu löschen.



Ihr Audiosystem in den Standbybetrieb schalten.



Symbol für das Drehrad – durch Drehung des Rads zwischen Titeln bzw. Programmen wechseln, den Cursor vertikal zwischen Menüs verschieben und Einstellungen vornehmen. In den Benennungsmenüs horizontal zwischen Zeichen wechseln. Drücken, um Untermenüs zu öffnen sowie Einstellungen und Auswahlen in Menüs zu bestätigen.

Beim Radiohören das Rad gedrückt halten, um eine Programmliste im Display anzuzeigen. Das Rad drehen, um das gewünschte Programm zu markieren, und drücken, um das gewählte Programm zu hören.

Beim Hören von A.MEM auf das Rad drücken, um eine Ordner im Display anzuzeigen. Das Rad drehen, um den gewünschten Ordner zu markieren, und drücken, um die Titel im gewählten Ordner anzuzeigen.

## Das Bedienfeld für direkte Bedienung

Sie können alle Funktionen Ihres Audiosystems einfach über das Bedienfeld bedienen. Es folgt eine Beschreibung der Tasten.

Die BeoSound 4 kann auch mit der Beo4 fernbedient werden. Auf S. 21 finden Sie weitere Informationen.

\*HINWEIS! Wenn Ihr Audiosystem an einem Master Link-System mit BeoLink PC 2 bzw. BeoPort angeschlossen ist, können Sie hiermit N.Music oder N.Radio hören. Weitere Informationen finden Sie in der Anleitung zu BeoLink PC 2 bzw. BeoPort.

## Die Bedeutung der Menüsymbole

Die Menüs Ihres Audiosystems bieten Ihnen mehrere Optionen. In den Menüs können Sie zusätzliche Funktionen und Optionen wählen oder Einstellungen nach Ihrem Geschmack vornehmen.

Das Menü zeigt die aktuellen Einstellungen der Funktionen an, z. B. „RANDOM – EIN bzw. AUS“.

Die rechts gezeigten Symbole helfen Ihnen bei der Navigation in den Menüs. Mit Drehrad und Pfeiltasten bewegen Sie sich im Menüsystem. Um ein Ausfüllmenü zu öffnen, müssen Sie auf das Drehrad bzw. die rechte Pfeiltaste drücken.

Wenn Ihr System in ein Audio/ Videosystem integriert ist, müssen Sie am angeschlossenen TV-Gerät bzw. Radio einige Einstellungen vornehmen.

### Menüebensymbole ...

- Ein Punkt vor einem Menü zeigt an, dass Sie sich in der ersten Menüunterebene befinden.
- Zwei Punkte vor einem Menü zeigen an, dass Sie sich in der zweiten Menüunterebene befinden.
- Drei Punkte vor einem Menü zeigen an, dass Sie sich in der dritten oder einer weiteren Menüunterebene befinden.

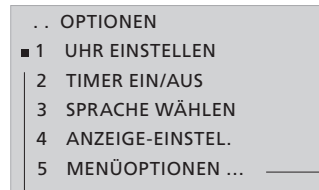

### Der Quadratcursor ...

- Ein Quadrat vor einem Menünamen zeigt die Cursorposition an. Um das Menü zu öffnen bzw. eine Funktion wie „RANDOM“ ein- bzw. auszuschalten, drücken Sie auf das Drehrad  oder die ►-Taste.

- ▬ Zwei weiße Striche zeigen an, dass die jeweiligen Menüs aktuell nicht verfügbar sind. Sie müssen vor dem Öffnen der Menüs evtl. eine spezifische Quelle aktivieren.

- Drei Punkte nach einem Menünamen zeigen an, dass weitere Untermenüs verfügbar sind. Um zur nächsten Ebene zu wechseln, drücken Sie auf das Drehrad  oder die ►-Taste.

## Eine Einstellung ändern ...

Mit **MENU** zeigen Sie das Menüsystem an

Das Drehrad  drehen, um zu EINSTELLUNGEN zu wechseln

Auf das Drehrad drücken , um das EINSTELLUNGEN-Menü zu öffnen

Das Drehrad  drehen, um zu OPTIONEN zu wechseln

Auf das Drehrad drücken , um das OPTIONEN-Menü zu öffnen

Auf das Drehrad drücken , um das UHR EINSTELLEN-Menü zu öffnen

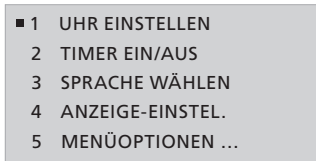

BEO IENNA

Das Rad  drehen (bzw. die Zifferntasten benutzen), um die richtige Uhrzeit einzustellen

Auf das Rad bzw. **▶▶** drücken, um zu „JAHR“ zu wechseln, und das Rad  drehen, um das richtige Jahr einzustellen

MONAT und TAG entsprechend einstellen

Mit **STORE** Ihre Einstellungen direkt speichern, das Display zeigt dann GESPEICHERT an

**EXIT** drücken, um das Menü zu verlassen



## Hauptmenüs ...

Das Menüsystem öffnen

**MENU**

Den Cursor auf- oder abwärts bewegen. Drücken, um ein Menü zu öffnen 

In Menüs zurückgehen

**◀◀**

Die Menüs verlassen

**EXIT**

## Ausfüllmenüs ...

Auf- bzw. abwärts einstellen, Menüeinträge wählen bzw. abwählen und Einstellungen in Menüs ändern. Zum Bestätigen von Einstellungen drücken 

Zwischen Einstellungen wechseln bzw. den Cursor in Menüs verschieben – **▶▶** drücken, um zusätzliche Informationen im Display anzuzeigen

**◀◀ ▶▶**

Einstellungen speichern und das Ausfüllmenü verlassen

**STORE**

Menüs verlassen

**EXIT**

## Benennen

Mit der Benennungsfunktion können Sie z. B. Ihre Timer oder Ihre CDs für einfache Unterscheidung benennen. Die Benennung erfolgt stets in derselben Weise.

Namen dürfen bis zu 17 Zeichen einschließlich Zahlen haben, bei Timern allerdings nur bis zu 12 Zeichen.

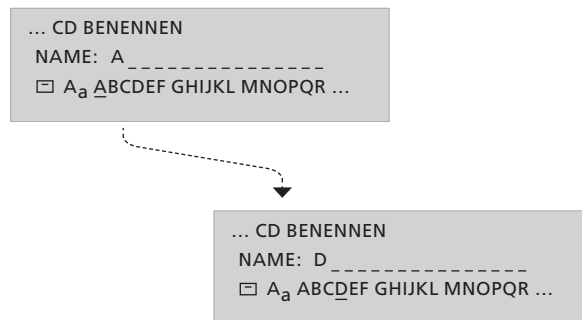

### Benennungsmenüs benutzen ...

**Navigieren ...** Beim Öffnen eines Benennungsmenüs wird ein Name vorgeschlagen und der Cursor unter das Speichern-Symbol (☐) gesetzt. Mit dem Drehrad wechseln Sie zwischen den Zeichen. Drücken Sie darauf, um ein Zeichen zu wählen.

**Speichern ...** Drücken Sie STORE, um einen Namen zu speichern, oder setzen Sie hierzu den Cursor unter das ☐-Symbol und drücken Sie auf das Drehrad.

**Sonderzeichen ...** Für Sonderzeichen setzen Sie den Cursor auf das ¶-Symbol und drücken auf das Drehrad. Um wieder zu „normalen“ Zeichen zu wechseln, setzen Sie den Cursor auf das ¶-Symbol und drücken auf das Drehrad.

**Groß- und Kleinbuchstaben ...** Zum Umschalten zwischen Groß- und Kleinbuchstaben setzen Sie den Cursor auf das A<sub>a</sub>-Symbol und drücken Sie auf das Drehrad.

**Löschen ...** Drücken Sie DELETE, um das letzte Zeichen zu löschen. Halten Sie DELETE gedrückt, um den ganzen Namen zu löschen.

**Ziffern ...** Zur Zifferneingabe drücken Sie eine Zifferntaste.



Nachdem das Audiosystem installiert und erstmals eingeschaltet ist, werden Sie durch das Ersteinstellungsverfahren geführt. Das Ersteinstellungsverfahren besteht aus:

- Wahl der Menüsprache
- Einstellung der DAB-Antenne\*
- Automatische Programmabstimmung
- Klangeinstellungen
- Einstellung von Uhrzeit und Datum
- Hinzufügen zur Liste der Quellen und Funktionen, die beim Drücken von MENU angezeigt wird
- Einstellung von Anzeigeoptionen

- 1 WAHL SPRACHE
- 2 DAB-ANT. EINST.
- 3 AUTOTUNING
- 4 KLANG
- 5 UHR EINSTELLEN
- 6 MENÜOPTIONEN
- 7 ANZEIGE-EINSTEL.

Die ERST-EINSTELLUNG-Menüs erscheinen beim ersten Einschalten des Systems automatisch.

## Einträge in den ERST-EINSTELLUNG-Menüs ... (PINCODE EINGEBEN) ...

Wenn Ihr Fachhandelspartner den werksseitigen PIN-Code nicht deaktiviert hat, müssen Sie den von ihm erhaltenen PIN-Code eingeben.

**WAHL SPRACHE** ... Wählen Sie aus der Liste der angezeigten Sprachen Ihre gewünschte Menüsprache.

**DAB-ANT. EINST.\*** ... Mit der Anzeige suchen Sie die beste Position für Ihre DAB-Antenne. Auf S. 15 finden Sie weitere Informationen.

**AUTOTUNING** ... Lassen Sie das Audiosystem alle verfügbaren FM- und DAB-Radioprogramme einstellen\*.

**KLANG** ... Stellen Sie den Klang nach Ihren Wünschen ein.

**UHR EINSTELLEN** ... Stellen Sie die eingebaute Uhr auf richtige Uhrzeit und richtiges Datum ein.

**MENÜOPTIONEN** ... Fügen Sie Quellen, Funktionen und Menüs zu der Liste hinzu, die nach dem Drücken von **MENU** erscheint.

**ANZEIGE-EINSTEL.** ... Wählen Sie Ihre gewünschte Displayanzeige für Radio, CD, A.MEM bzw. Status.

## Nützliche Hinweise ...

Um Ihre Einstellungen in einem Menü zu speichern und zum nächsten Menü zu wechseln, drücken Sie STORE.

Sie können alle während der Ersteinstellung gewählten Einstellungen jederzeit in den Menüs ändern. Weitere Informationen zum OPTIONEN-Menü finden Sie auf S. 18.

Informationen zur Änderung des PIN-Codes bzw. Änderung des PIN-Codesystems finden Sie auf S. 20.

Wenn Ihr Audiosystem an anderen Bang & Olufsen Geräten angeschlossen ist, müssen Sie die Uhr evtl. über diese Geräte einstellen.

\*HINWEIS! DAB-Radioprogramme können nur empfangen werden, wenn sie in Ihrer Region ausgestrahlt werden und Ihr Audiosystem mit dem eingebauten DAB-Modul ausgestattet ist (DAB = Digital Audio Broadcast). Weitere Informationen zur Abstimmung von DAB-Programmen finden Sie auf S. 14 im Kapitel „Radioprogramme abstimmen und bearbeiten“.

Die Optionen, die nach dem Drücken von MENU erscheinen, sind zusätzliche Quellen, Funktionen bzw. Menüs.

Ab Werk ist EINSTELLUNGEN als einziger Menüeintrag vorgegeben, der nach dem Drücken von MENU erscheint. Um zusätzliche Quellen einzuschalten oder Abkürzungen zu häufig benutzten Funktionen wie A.MEM BEARBEITEN oder TIMER herzustellen, fügen Sie diese Quellen bzw. Funktionen zur Liste hinzu. Dies erfolgt über das OPTIONEN-Menü. Weitere Informationen finden Sie auf S. 18.

- 1 N.MUSIC
- 2 N.RADIO
- 3 A.AUX
- 4 RANDOM [EIN/AUS]
- 5 REPEAT [EIN/AUS]
- 6 TIMER [EIN/AUS]
- 7 A.MEM BEARBEITEN
- 8 WIEDERGABETIMER
- 9 UHR ANZEIGEN
- 10 EINSTELLUNGEN
  - 1 A.MEM
  - 2 RADIO
  - 3 CD
  - 4 KLANG
  - 5 OPTIONEN

*Drücken Sie die MENU-Taste, um zusätzliche Quellen, Funktionen und Menüs aufzurufen. Der Inhalt der Liste hängt davon ab, was Sie hinzugefügt haben.*

**N.MUSIC** ... Wählen Sie mit dieser Option N.Music\*.

**N.RADIO** ... Wählen Sie mit dieser Option N.Radio\*.

**A.AUX** ... Wählen Sie an der AUX-Buchse angeschlossene Geräte. Hiermit wird nur die AUX-Buchse aktiviert.

**RANDOM (EIN/AUS)** ... Aktivieren bzw. deaktivieren Sie die Zufallswiedergabe für CD und A.MEM.

**REPEAT (EIN/AUS)** ... Aktivieren bzw. deaktivieren Sie die Titelwiederholung für CD und A.MEM.

**TIMER (EIN/AUS)** ... Aktivieren bzw. deaktivieren Sie die Timerfunktion.

**A.MEM BEARBEITEN** ... Wählen Sie diese Option zur Bearbeitung der eingesetzten Speicherkarte.

**WIEDERGABETIMER** ... Programmieren bzw. bearbeiten Sie Timer.

**UHR ANZEIGEN** ... Uhrzeitanzeige.

**EINSTELLUNGEN** ... Das EINSTELLUNGEN-Menü aufrufen; weitere Informationen zum Inhalt des EINSTELLUNGEN-Menüs finden Sie auf den folgenden Seiten.

#### **Nützliche Hinweise ...**

Sie können ein Menü über seine Nummer wählen oder eine Funktion durch Drücken der jeweiligen Nummer ein- bzw. ausschalten. Wenn z. B. die Funktion RANDOM EIN/AUS die Nummer 4 im Menüsystem ist, drücken Sie 4, um die Funktion ein- bzw. auszuschalten.

Wenn RANDOM verfügbar sein soll, fügen Sie die Funktion zu den Menüoptionen hinzu. Auf S. 18 finden Sie weitere Informationen.

Weitere Informationen über spezielle CD-Wiedergabefunktionen finden Sie auf S. 16.

\*HINWEIS! Wenn Ihre BeoSound 4 Bestandteil eines Master Link-Systems und ein Computer mit BeoLink PC 2 bzw. BeoPort angeschlossen ist, können Sie mit Ihrem Audiosystem N.Music bzw. N.Radio hören. Weitere Informationen finden Sie in der BeoLink PC 2- bzw. BeoPort-Bedienungsanleitung.

Sie können die Speicherkarte als eine Quelle in Ihrem Audiosystem benutzen und ihren Inhalt abspielen oder hierauf CDs, Radioprogramme bzw. die A.AUX-Quelle aufnehmen.

Wenn eine Speicherkarte eingesetzt ist und eine andere Quelle wie CD wiedergegeben wird, drücken Sie einfach zweimal RECORD, um die Aufnahme auf der Karte zu starten. Das Display zeigt die verbleibende Speicherzeit und informiert, wenn die Kapazität erschöpft ist.

Sie können bis zu 250 Ordner mit jeweils bis zu 250 Titeln auf Ihrer Speicherkarte anlegen. Ordner können nur im Stammverzeichnis der Speicherkarte angelegt werden. Titel müssen in Ordnern gespeichert werden.

Wir empfehlen, neue Speicherkarten in der BeoSound 4 zu formatieren, bevor Sie hierauf aufnehmen. Die BeoSound 4 unterstützt nur MultiMedia- (MMC) und Secure Digital- (SD) Karten von SanDisk.

Nach dem Start einer Aufnahme von Radio bzw. AUX gibt es eine Verzögerung, bevor die Aufnahme beginnt.

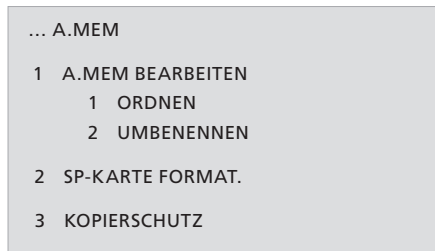

### Einträge im A.MEM-Menü ...

**A.MEM BEARBEITEN** ... Wählen Sie diese Option, um Ordner bzw. Titel zu wählen oder zu löschen und Ordner zu verschieben oder umzubenennen.

**SP-KARTE FORMAT.** ... Formatierung der Speicherkarte – hierbei wird der gesamte Inhalt der Karte gelöscht.

**KOPIERSCHUTZ** ... Mit dieser Option deaktivieren Sie den Kopierschutz von CDs, die Sie aufnehmen möchten, dauerhaft.

Aufnahmen auf der Speicherkarte werden im 128-kbps-MP3-Format gespeichert.

Von einem PC auf die Speicherkarte überspielte Dateien müssen in einem Ordner gespeichert werden, ansonsten können sie nicht wiedergegeben werden. Unterordner werden nicht unterstützt. Für die Wiedergabe von der Speicherkarte werden die Formate MP3, WMA unterstützt. Mit DRM (Digital Rights Management) geschützte WMA-Dateien werden nicht unterstützt. Auch MP3/WMA-Tags werden nicht unterstützt.

Um das A.MEM-Menü zu öffnen, drücken Sie A.MEM, dann MENU, gehen in das EINSTELLUNGEN-Menü und dann in das A.MEM-Menü.

Das Untermenü A.MEM BEARBEITEN ist nur auf dieser Ebene verfügbar, wenn Sie es vorher wie auf S. 18 beschrieben hinzugefügt haben.

### Nützliche Hinweise ...

Entnehmen Sie die Speicherkarte bei laufenden Aufnahmen bzw. bei der Wiedergabe nicht. Dies kann die Karte beschädigen.

Die Ordner sind auf der Speicherkarte in einer Ebene angeordnet. Bei einer A.AUX- bzw. Radioaufnahme werden die beiden speziellen Ordner A.AUX und Radio angelegt. Die Aufnahmen von diesen Quellen werden in den jeweiligen Ordnern gespeichert. Sie können diese Ordner auf Wunsch umbenennen. Dann werden bei den nächsten Aufnahmen automatisch neue A.AUX- und Radioordner angelegt.

Wenn Sie eine kopiergeschützte Aufnahme auf der Speicherkarte aufnehmen möchten, fragt Sie das System, ob Sie den Kopierschutz deaktivieren möchten. Wenn Sie den Kopierschutz nicht deaktivieren, wird die Aufnahme gelöscht.

Um Ordner zu verschieben, markieren Sie den gewünschten Ordner mit dem Drehrad, drücken dann ►, um den Ordner aus der Liste zu verschieben, und setzen Sie ihn mit dem Drehrad an seine neue Position. Mit ◀ verschieben Sie den Ordner wieder zurück in die Liste.

## Radioprogramme abstimmen und bearbeiten

Lassen Sie das Audiosystem automatisch alle verfügbaren Radioprogramme suchen. Sie können bis zu 99 Radioprogramme speichern.

Nachdem ein Programm gespeichert ist, können Sie es direkt durch Eingabe seiner Nummer bzw. schrittweises Durchgehen aller gespeicherten Programme aufrufen.

Sie können die Reihenfolge der abgestimmten Programme ändern bzw. Programme über das SENDER ORDNEN-Menü löschen.

Es kann der vom Programmanbieter gesendete Name angezeigt werden, Sie können die Programme aber auch selbst benennen.

- ```

... RADIO
1 AUTOTUNING
2 AUTOTUNING, NUR DAB
3 SENDER ORDNEN
  1 ALLE SENDER LÖSCHEN
  2 NEU ORDNEN
4 SENDER HINZU
  1 ABSTIMMEN
  2 BENENNEN
5 SENDER BEARBEITEN
  1 ABSTIMMEN
  2 BENENNEN
6 DAB-ANT. EINSTELL.
7 DAB DRC
  
```

*Um das RADIO-Menü zu öffnen, drücken Sie RADIO, dann MENU, gehen in das EINSTELLUNGEN-Menü und anschließend in das RADIO-Menü.*

*Wenn Ihr Audiosystem ein eingebautes DAB-Modul hat und in Ihrer Gegend DAB-Programme ausgestrahlt werden, können Sie auch digitale Radioprogramme speichern.*

### Einträge im RADIO-Menü ...

**AUTOTUNING** ... Benutzen Sie dieses Menü zur automatischen Programmabstimmung.

**AUTOTUNING, NUR DAB** ... Benutzen Sie dieses Menü zur DAB-Programmabstimmung. Weitere Informationen finden Sie auf der gegenüberliegenden Seite.

**SENDER ORDNEN** ... In diesem Menü löschen Sie alle oder einzelne Programme und ändern die Reihenfolge Ihrer abgestimmten Programme.

**SENDER HINZU** ... In diesem Menü fügen Sie neue Programme hinzu und benennen oder speichern ein hinzugefügtes Programm.

**SENDER BEARBEITEN** ... In diesem Menü nehmen Sie die Feinabstimmung von Programmen vor und benennen sowie speichern die jeweiligen Programme.

### Nützliche Hinweise ...

Beim Radiohören das Rad gedrückt halten, um eine Programmliste im Display anzuzeigen.

Wenn Sie ein Programm mit schlechtem Empfang gefunden haben, können Sie es im SENDER BEARBEITEN-Menü feinabstimmen. Sie können auch die genaue Frequenz eines Programms eingeben und es unter einer bestimmten Nummer speichern.

Ihr Audiosystem schaltet automatisch auf Monoempfang um, wenn das Eingangssignal für einen guten Stereoempfang zu schwach ist.

Die verfügbaren Optionen hängen vom aktuell eingestellten Band ab: FM bzw. DAB. Für FM gibt es z. B. folgende Optionen für ABSTIMMEN im SENDER HINZU-Menü:

**BAND** ... Zeigt das aktuelle Band. Wählen Sie FM bzw. DAB.

**FREQUENZ** ... Zeigt die aktuelle Frequenz. Ändern Sie die Frequenz mit dem Drehrad.

**FEINABSTIMMEN** ... Stimmen Sie ein Programm fein ab.

**STEREO** ... Wählen Sie JA für Stereowiedergabe.

DAB-Anbieter senden Programme in als Ensembles\* bezeichneten Gruppen. Ein Kanal überträgt ein Ensemble, und ein Ensemble enthält typisch 5–10 Programme\*.

Wenn ein DAB-Signal gefunden wird, werden alle Programme in diesem Signal registriert. Wenn die Abstimmung abgeschlossen ist und mehr als 99 Programme gefunden sind, können Sie sich eine Liste der einzelnen Programme ansehen und diejenigen wählen, die Sie speichern möchten.

Wenn neue DAB-Programme ausgestrahlt werden, können Sie sie mit AUTOTUNING abstimmen. Diese Funktion sucht neue Programme und lässt zuvor gespeicherte Programme unverändert.

*\*Einige DAB-Anbieter bezeichnen ein Ensemble als „Multiplex“ bzw. ein Programm als „Service“.*

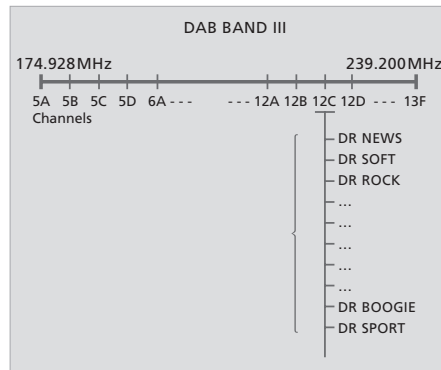

*DAB-Radioprogramme werden in Gruppen bzw. Ensembles über Kanäle übertragen.*

**DAB-ANT. EINST.** ... Dieses Menü enthält eine Anzeigeleiste, die die DAB-Signalstärke und die Gefahr von Signalausfall angibt. Achten Sie beim Einstellen Ihrer Antenne auf die Anzeigeleiste. Bei ausreichend starkem Signal wird der Ton wiedergegeben.

- Die Anzeige verlängert sich bei stärkerem Signal nach rechts und geht bei schwächerem Signal nach links zurück.
- Sie verläuft durch ein graues und ein weißes Feld. Das graue Feld auf der linken Seite zeigt die Wahrscheinlichkeit periodischer Signalausfälle an. Das weiße Feld auf der rechten Seite zeigt an, dass die Möglichkeit von Signalausfällen minimal ist.

**DAB DRC** ... Bei bestimmten DAB-Programmen können Sie die Kompression des Audiosignals mit der DRC-Funktion (Dynamic Range Control) einstellen. Die Kompression kompensiert die Einflüsse von Störquellen in Ihrer unmittelbaren Umgebung.

Es sind zwölf Einstellungen möglich, die folgenden drei dienen als Anhaltspunkte:

AUS (keine Kompression)

NENN (vom DAB-Anbieter empfohlen)

MAX (maximale Kompression, doppelt so stark wie vom DAB-Anbieter empfohlen).

Wenn Sie die Audiosignalkompression eingestellt haben und ein DAB-Programm mit DRC hören, erscheint unten rechts im Display 'DRC'. Einstellungen im DAB DRC-Menü haben keinen Einfluss auf nicht mit DRC ausgestrahlte Programme.

**Wenn die DAB-Abstimmung zu viele Programme für die Programmliste erbringt ...**

- > Die verfügbaren Programme erscheinen im SENDER SPEICHERN-Menü.
- > Drehen Sie das Rad, um zwischen den Programmen zu wechseln.
- > Drücken Sie **GO**, um ein Programm zu speichern.
- > Wenn das Menü leer ist oder Sie keine weiteren Programme speichern möchten, drücken Sie **EXIT**, um das Menü zu verlassen.

Die BeoSound 4 unterstützt RDS, Textinformationen zum aktuellen Programm und Anbieter. Sie können Ihr System im ANZEIGE-EINSTEL.-Menü für die Anzeige von RDS einstellen. Weitere Informationen finden Sie auf S. 18 im Kapitel „Optionseinstellungen“.

*Beachten Sie, dass Sie vor der Antenneneinstellung eine Kanalnummer mit einem Signal wählen müssen. Kanalnummern finden Sie auf den Websites Ihrer DAB-Programmanbieter.*

## Audio CD-Einstellungen

Wenn Sie eine CD benennen, erscheint ihr Name jedesmal im Display, wenn Sie diese abspielen.

Über das Hauptmenü sind zudem zusätzliche CD-Funktionen verfügbar, wenn Sie diese zum MENÜOPTIONEN-Menü hinzugefügt haben. Auf S. 18 finden Sie weitere Informationen.

Die Zufallswiedergabe spielt alle Titel der geladenen CD in zufälliger Reihenfolge ab. Die Titelwiederholung spielt die geladene CD immer wieder ab – ununterbrochen bis zu 12 Stunden.

Sie können diese Funktionen gemeinsam oder einzeln benutzen.

... CD BENENNEN

### Einträge im CD BENENNEN-Menü ...

**CD BENENNEN** ... Mit diesem Menü benennen Sie die geladene CD. Der CD-Name kann dann bei Wiedergabe der CD im Display angezeigt werden.

*Um das CD-Menü zu öffnen, drücken Sie CD, dann MENU, gehen in das EINSTELLUNGEN-Menü und anschließend in das CD BENENNEN-Menü.*

### Nützliche Hinweise ...

Sie können eine CD nur benennen, wenn sie abgespielt wird. Sie können in Ihrem Audiosystem bis zu 200 CD-Namen speichern. Weitere Hinweise zur Benennung finden Sie auf S. 10.

Wenn die CD-Namenliste voll ist, müssen Sie einen CD-Namen löschen, bevor Sie einen neuen eingeben können.

BEO  IENNA

Alle Klangeinstellungen haben ab Werk neutrale Werte. Sie können jedoch Ihre eigenen Klangeinstellungen vornehmen und speichern.

Wenn direkt an Ihrem Audiosystem Lautsprecher angeschlossen sind, können Sie die Lautstärke, Bässe und Höhen einstellen sowie die Balance zwischen linkem und rechtem Lautsprecher ändern.

Wenn Sie einen Lautstärkepegel speichern, beginnt das Audiosystem die Wiedergabe bei jedem Einschalten mit diesem Pegel.

Das Audiosystem verfügt außerdem über eine Loudnessfunktion, die Sie ein- bzw. ausschalten können. Die Loudnessfunktion macht die Musikwiedergabe dynamischer. Sie bewirkt eine Kompensation der mangelnden Empfindlichkeit des menschlichen Ohrs für hohe und niedrige Frequenzen bei geringer Lautstärke.

## ... KLANG

- 1 LAUTSTÄRKE
- 2 BALANCE
- 3 KLANG EINSTELLEN (BASS, HÖHEN, LOUDNESS)

### Einträge im KLANG-Menü ...

**LAUTSTÄRKE** ... In diesem Menü stellen Sie einen Lautstärkepegel für Ihr Audiosystem ein. Sie können in diesem Menü maximal den Pegel 75 speichern.

**BALANCE** ... In diesem Menü stellen Sie die Balance zwischen den Lautsprechern ein.

**KLANG EINSTELLEN (BASS, HÖHEN, LOUDNESS)** ... In diesem Menü stellen Sie Bässe und Höhen nach Ihrem Geschmack ein und schalten die Loudnessfunktion ein bzw. aus.

*Um das KLANG-Menü zu öffnen, drücken Sie MENU, gehen in das EINSTELLUNGEN-Menü und dann in das KLANG-Menü.*

### Nützliche Hinweise ...

Wenn Sie Ihre Klangeinstellungen nicht speichern, übernimmt das Audiosystem beim erneuten Einschalten wieder die zuvor eingestellten Werte.

Sie können die Lautstärke jederzeit auf dem Bedienfeld bzw. mit der Beo4-Fernbedienung einstellen.

BEOWHAT IENNA

## Optionseinstellungen

Sie können die Grundeinstellungen Ihres Audiosystems nach Ihrem Geschmack vornehmen. Im OPTIONEN-Menü können Sie die Uhr einstellen, die Timerfunktion ein- bzw. ausschalten und die Menüsprache wählen.

Außerdem können Sie Ihre Präferenzen für das Display einstellen und die Quellen und Funktionen wählen, die erscheinen sollen, wenn Sie die MENU-Taste drücken.

Wenn Sie RANDOM und REPEAT zu den MENÜOPTIONEN hinzufügen, können Sie die Funktionen für die aktuell gewählte Quelle (CD oder A.MEM) ein- bzw. ausschalten. Wenn Sie eine CD hören und die REPEAT-Funktion aktivieren, wird die CD 12 Stunden lang bzw. bis zum Ausschalten wiederholt.

### ... OPTIONEN

- 1 UHR EINSTELLEN
- 2 TIMER
- 3 SPRACHE WÄHLEN
- 4 ANZEIGE-EINSTEL.
  - 1 RADIO
  - 2 CD
  - 3 A.MEM
  - 4 STATUS (STANDARD/ERWEITERT)
- 5 MENÜOPTIONEN

Um das OPTIONEN-Menü zu öffnen, drücken Sie MENU, gehen in das EINSTELLUNGEN-Menü und dann in das OPTIONEN-Menü.

### Einträge im OPTIONEN-Menü ...

**UHR EINSTELLEN ...** In diesem Menü stellen Sie die integrierte Uhr auf die richtige Uhrzeit und das korrekte Datum ein. – Dieses Menü erscheint nur, wenn Ihr Audiosystem nicht an einem TV-Gerät angeschlossen ist.

**TIMER (EIN/AUS) ...** In diesem Menü schalten Sie die Timerfunktion ein bzw. aus. Wählen Sie EIN, um die Lautsprecher Ihres Audiosystems in einen Timer einzuschließen.

**SPRACHE WÄHLEN ...** Wählen Sie aus der Liste der angezeigten Sprachen Ihre gewünschte Sprache für die Displaytexte.

**ANZEIGE-EINSTEL. ...** In diesem Menü wählen Sie die Art und den Umfang der Displayanzeigen für Radio, CD und A.MEM. Die Einstellungen für RADIO, CD und A.MEM legen fest, was oben im Display angezeigt wird, z. B. RDS-Informationen oder ein CD-Name. Die STATUS-Einstellung legt fest, ob die Displayanzeigen vorübergehend – d. h. beim Betrieb – oder dauerhaft erscheinen.

**MENÜOPTIONEN ...** In diesem Menü fügen Sie Funktionen, Optionen und Menüs zu der Liste hinzu, die erscheint, wenn Sie MENU drücken.

### Nützliche Hinweise ...

Ab Werk ist EINSTELLUNGEN als einziger Menüeintrag vorgegeben, der nach dem Drücken von MENU erscheint.

Wenn Ihr Audiosystem an anderen Bang & Olufsen Geräten angeschlossen ist, müssen Sie die Uhr evtl. über diese Geräte einstellen.

Wenn Ihr Audiosystem an einem TV-Gerät angeschlossen ist, werden die Timer über das TV-Gerät programmiert. Wenn sie auf der BeoSound 4 ausgeführt werden sollen, müssen Sie das TIMER-Menü auf EIN einstellen. Hierzu müssen Lautsprecher an der BeoSound 4 angeschlossen sein.

Wenn Sie versehentlich eine nicht gewünschte Sprache gewählt haben, können Sie mit MENU das Sprachwahlmenü öffnen, den letzten Menüeintrag wählen, das Drehrad drücken, dann 5 und schließlich 3.



Sie können das Audiosystem so programmieren, dass es zu den angegebenen Zeiten eines Tages und einer Woche ein- bzw. ausschaltet.

Sie können bis zu acht derartige Timer eingeben. Programmieren Sie einen Timer, um z. B. von einer CD oder Ihrem Liebingsender geweckt zu werden, und einen weiteren, um das Audiosystem abends in den Standbybetrieb zu schalten, oder richten Sie individuelle Timer für Werktage, Wochenenden oder Feiertage ein.

Sie können Ihre Timer für einfache Wiedererkennung benennen und jeden Timer individuell ein- bzw. ausschalten.

Sie können Ihre Timer jederzeit ändern.

#### WIEDERGABETIMER ...

- 1 TIMER 1
  - 1 EIN/AUS
  - 2 QUELLE (SENDER)
  - 3 START/STOPP
  - 4 TAGE
  - 5 NAME
- ...
- 8 TIMER 8

*Das WIEDERGABETIMER-Menü ist nur verfügbar, wenn Sie es zum OPTIONEN-Menü hinzugefügt haben.*

#### Einträge im TIMER-Menü ...

**EIN/AUS** ... Ihre programmierten Timer aktivieren bzw. deaktivieren.

**QUELLE** ... Eine Quelle für Ihren programmierten Timer wählen. Wenn Sie Radio als Timerquelle wählen, müssen Sie auch eine Programmnummer eingeben. Wenn Sie A.MEM als Quelle wählen, können Sie auch eine Ordnernummer wählen.

**START/STOP** ... Hier geben Sie die Start- und Stoppzeiten Ihrer Timer ein.

**TAGE** ... Wählen Sie, an welchen Wochentagen dieser Timer aktiviert werden soll – mit den Pfeiltasten wechseln Sie zwischen den Wochentagen. Drehen Sie das Rad gegen den Uhrzeigersinn, um einen Tag abzuwählen, und drücken Sie auf das Rad, um einen Tag zu wählen und zum nächsten Tag zu wechseln.

**NAME** ... Benennen Sie Ihre Timer für einfache Unterscheidung.

#### Nützliche Hinweise ...

Um das Audiosystem auszuschalten, richten Sie einen Timer mit STANDBY als Quelle ein.

Wenn Sie einen Timer für Montag, Dienstag und Donnerstag einstellen, wird die Timerfunktion in jeder Woche nur an diesen Tagen ausgeführt.

Wenn Ihr Audiosystem an anderen Bang & Olufsen Geräten mit Timerfunktion angeschlossen ist, müssen Sie Ihre Timereinstellungen an diesen Geräten gemäß ihrer Bedienungsanleitung vornehmen. Wenn diese Einstellungen auch für die BeoSound 4 gelten sollen, müssen Sie die Timerfunktion der BeoSound 4 wie auf S. 12 beschrieben aktivieren.

Wenn Sie die Timerfunktion nutzen möchten, müssen Sie zuerst auf die richtige Einstellung der im Audiosystem integrierten Uhr achten. Auf S. 18 finden Sie weitere Informationen.

## Das PIN-Code-System benutzen

Bei Benutzung eines PIN-Codes kann das Audiosystem nach einer Trennung vom Netz für länger als ca. 30 Minuten erst durch Einschalten und Eingeben Ihres PIN-Codes über das Bedienfeld wieder aktiviert werden.

Wird der PIN-Code nicht eingegeben, so schaltet das Audiosystem nach etwa drei Minuten automatisch in den Standbybetrieb.

Sie können Ihren PIN-Code ändern, dies jedoch nur fünfmal innerhalb von drei Stunden.

Sie können entscheiden, ob Sie das PIN-Code-System aktivieren möchten oder nicht. Das PIN-Code-System wird deaktiviert, wenn Sie Ihren PIN-Code löschen.

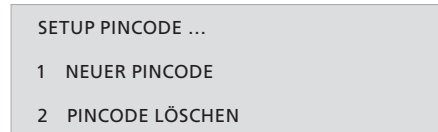

### Einträge im SETUP PINCODE-Menü ...

**NEUER PINCODE ...** In diesem Menü geben Sie Ihren PIN-Code ein bzw. ändern Sie ihn.

**PINCODE LÖSCHEN ...** In diesem Menü deaktivieren Sie das PIN-Code-System.

### Mastercodeeingabe ermöglichen ...

- > Während das Audiosystem zur Eingabe des PIN-Codes auffordert, halten Sie **◀** gedrückt, um den Mastercode eingeben zu können.
- > Geben Sie den Mastercode ein.
- > Nachdem Sie den Mastercode eingegeben haben, ist das PIN-Code-System deaktiviert und das Audiosystem betriebsbereit. Um das PIN-Code-System wieder zu aktivieren, müssen Sie einen neuen PIN-Code eingeben.

*Um das PIN-Code-Menü aufzurufen, drücken Sie MENU, zweimal **◀**, dann STOP.*

### Nützliche Hinweise ...

Wenn ein falscher PIN-Code eingegeben wird, haben Sie vier weitere Versuche für die richtige Codeeingabe. Nach fünf Falscheingaben schaltet das Audiosystem aus und kann erst nach drei Stunden wieder eingeschaltet werden.

Wenn beim erstmaligen Betätigen einer Funktion die Meldung SYST. ENTSPERREN erscheint und Sie noch keinen PIN-Code von Ihrem Bang & Olufsen Fachhandelspartner erhalten haben, fragen Sie ihn nach einem PIN-Code.

Wenn Sie Ihren PIN-Code vergessen haben, wenden Sie sich bitte an Ihren Bang & Olufsen Fachhandelspartner, der Ihnen bei der Bestellung eines Mastercodes bei Bang & Olufsen hilft. Sie benötigen den Mastercode, um Ihr Audiosystem erneut zu aktivieren.

BEO IENNA

Wenn Sie Ihr Audiosystem gemeinsam mit anderen Geräten von Bang & Olufsen nutzen, finden Sie in den Bedienungsanleitungen dieser Produkte weitere Hinweise zu deren Bedienung.

- Wechselt schrittweise zwischen Radioprogrammen bzw. Titeln. Wenn RANDOM bzw. REPEAT auf der Beo4 angezeigt wird, drücken Sie ▲, um die Funktion zu aktivieren, und ▼, um sie zu deaktivieren
- Durchsucht eine CD, wechselt zwischen Ordnern und geht in den Menüs nach rechts bzw. links
- Setzt die Wiedergabe fort, aktiviert die Quelle und bestätigt Einstellungen oder aktiviert eine auf der Beo4 angezeigte Funktion wie CLOCK
- Zeigt zusätzliche 'Tasten' an wie RANDOM, REPEAT, N.RADIO oder N.MUSIC\*
- Jederzeitige CD- und A.MEM-Wiedergabepause



- RADIO** Radio einschalten
- CD** CD einschalten
- A.MEM** Beginnt die Wiedergabe von einer eingesetzten Speicherkarte
- 0 – 9** Gibt Sender- und Titelnummern ein. Die Zifferntasten zur Wahl eines nummerierten Menüeintrags drücken
- MENU** Das Menüsystem öffnen
- EXIT** Verlässt das Menüsystem
- Erhöht/verringert die Lautstärke. Mitte drücken, um die Lautsprecher stummzuschalten, nochmals drücken, um die Lautsprecher wieder zu aktivieren
- Schaltet Ihr Audiosystem in den Standbybetrieb

\*Um zusätzliche „Tasten“ auf der Beo4 anzeigen zu können, müssen Sie diese zur Funktionsliste der Beo4 hinzufügen: Fügen Sie RANDOM und REPEAT zur Beo4 hinzu, um die Zufallswiedergabe bzw. Titelwiederholung nutzen zu können. Fügen Sie A.AUX hinzu, um eine weitere, an der AUX-Buchse angeschlossene Quelle einschalten zu können. Weitere Hinweise finden Sie in der Anleitung der Beo4.

## Aufstellung

Wir empfehlen, dass Sie beim Aufstellen Ihres Audiosystems folgendermaßen vorgehen:

- 1 Stellen Sie das Audiosystem dort auf, wo Sie es benutzen möchten.
- 2 Stellen Sie Ihre Lautsprecher und alle Zusatzgeräte auf.
- 3 Schließen Sie alle Kabel an den Buchsen auf dem Anschlussfeld des Audiosystems an – aber noch nicht die Netzspannung!
- 4 Verlegen Sie die Kabel in den Führungen der Kabelabdeckung und befestigen Sie die Kabelführung.
- 5 Montieren Sie die Glastür.
- 6 Schließen Sie die Geräte an das Netz an.

### Vorsichtsmaßnahmen

Achten Sie darauf, dass das Audiosystem nach den Anweisungen in dieser Bedienungsanleitung aufgestellt und angeschlossen wird. Um Verletzungen zu vermeiden, benutzen Sie ausschließlich Bang & Olufsen Standfüße und Halterungen.

Stellen Sie Ihr Audiosystem auf einer festen Oberfläche auf, vorzugsweise auf einem Tisch, Sideboard oder Standfuß, auf dem es dauernd bleiben soll.

Das Audiosystem wurde nur für den Gebrauch in trockenen Wohnräumen innerhalb eines Temperaturbereichs von 10–40° C konstruiert.

Setzen Sie das System keinem direkten Sonnenlicht aus und stellen Sie es nicht in die Nähe von Heizkörpern bzw. anderen Wärmequellen.

Lassen Sie auf beiden Seiten des Audiosystems mindestens 5 cm (2") Freiraum für ausreichende Lüftung. Lassen Sie oben genügend Platz, damit die Glastür öffnen kann.

Bei einer Wandmontage des Audiosystems achten Sie darauf, den Wandhalter (optionales Zubehör) und die BeoSound mit Schrauben und Dübeln der richtigen Größe und des geeigneten Typs zu befestigen. Der geeignete Schrauben- und Dübeltyp hängt vom Material und der Konstruktion der Wand ab.

Schalten Sie die Netzspannung für alle Systemkomponenten erst nach dem Anschluss aller Kabel ein.

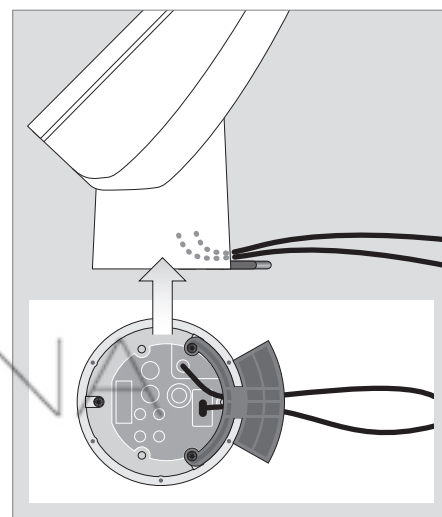
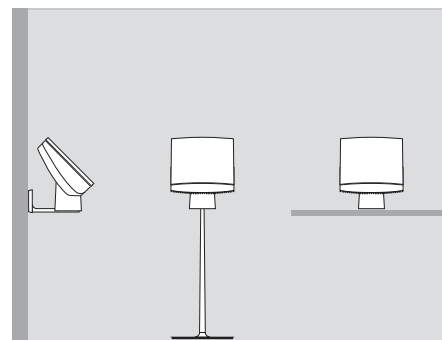

**Kabelführung und Kabel:** Wenn Sie das Audiosystem als eigenständiges System aufstellen, achten Sie darauf, die Kabel in der Kabelführung zu verlegen. Ansonsten kann das Netzkabel versehentlich aus der Anschlussbuchse gezogen werden.

Wenn Sie das Audiosystem auf einem Standfuß bzw. einer Wandhalterung montieren möchten, müssen Sie die Kabelführung entfernen. Weitere Informationen zur Montage des Audiosystems auf einem Standfuß bzw. einer Wandhalterung finden Sie in der Anleitung zu Standfuß bzw. Wandhalterung.

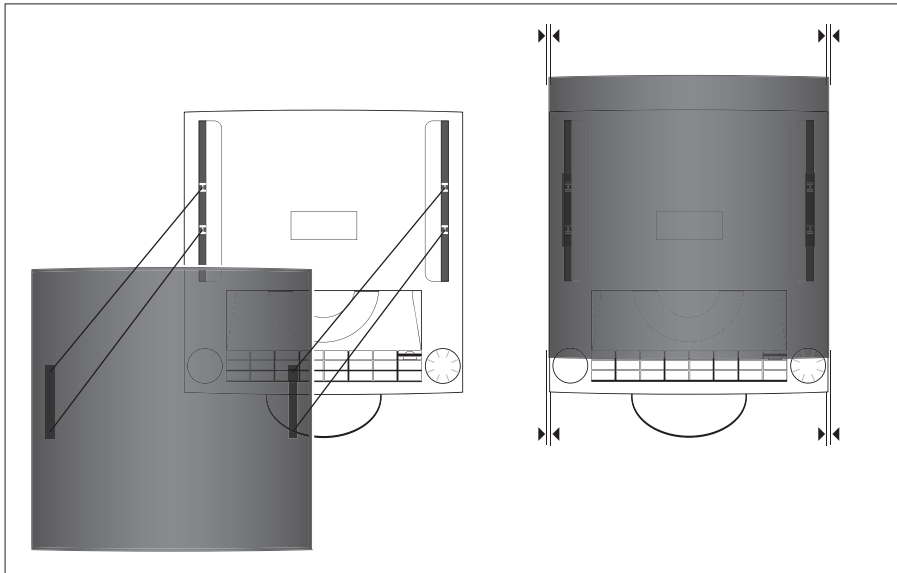

**Glastür:** Wir empfehlen, das Audiosystem während der Montage der Glastür vom Netz zu trennen.

- > Positionieren Sie die Glastür so, dass die Haltepunkte an der Glastür zu den entsprechenden Haltepunkten am Audiosystem ausgerichtet sind.
- > Achten Sie darauf, dass die linken und rechten Kanten der Glastür zu den linken und rechten Kanten des Audiosystems ausgerichtet sind.
- > Drücken Sie leicht auf die Haltepunkte der Glastür, bis Sie ein Klicken hören. Das Klicken zeigt die richtige Befestigung der Glastür an.

Die Glastür kann herausgenommen werden, wenn Sie sie z. B. innen reinigen möchten. Um die Glastür auszubauen, öffnen Sie sie und trennen Sie das Audiosystem vom Netz. Die Glastür löst sich, wenn Sie leicht auf ihre Oberkante drücken.

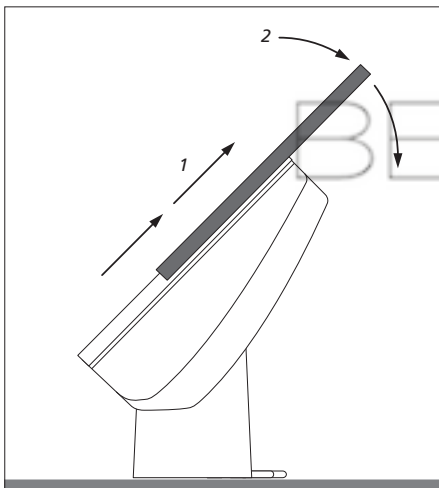

BEO IENNA

## Kabel anschließen

Das Anschlussfeld befindet sich unten am Audiosystem. Die Abbildung und die Symbole auf dem Anschlussfeld helfen Ihnen beim Auffinden der Buchsen.

Schließen Sie Ihr System erst dann am Netz an, wenn Sie alle Kabel angeschlossen haben.

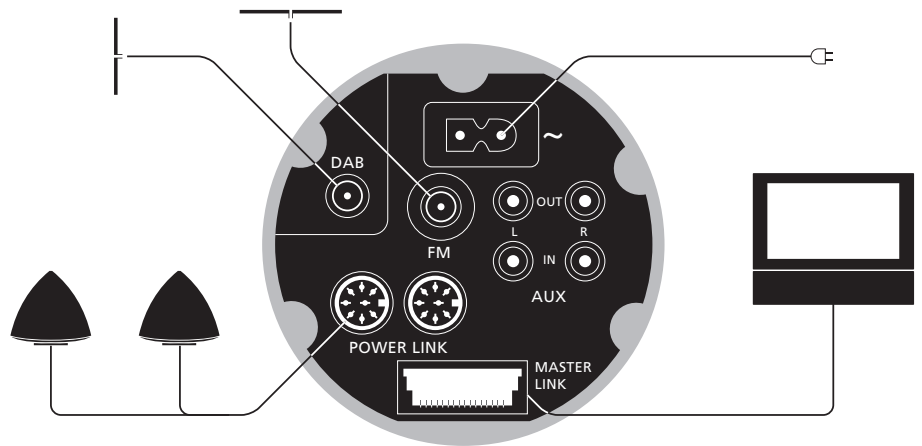

### Antennenanschlüsse – FM/DAB\*

Wir empfehlen, dass Sie Ihre DAB-Antenne vor den anderen Antennen anschließen.

- Schließen Sie Ihre DAB-Antenne an der DAB-Buchse und Ihre FM-Antenne an der FM-Buchse an.

### Bei einer FM-Dipolantenne ...

- Stellen Sie den gewünschten Radiosender ein und drehen Sie dann die Antenne für bestmöglichen Empfang horizontal.

### Bei einer DAB-Antenne ...

- Suchen Sie den Antennenstandort mit Hilfe des auf S. 15 beschriebenen DAB-ANT. EINST.-Menüs. In diesem Menü sehen Sie, wie stark das DAB-Signal ist.
- Achten Sie auf eine vertikale Antennenaufhängung bzw. -montage.

*Montieren Sie das Audiosystem erst dann endgültig – z. B. auf einer Wandhalterung –, nachdem Sie herausgefunden haben, wo das Signal am stärksten ist, und Sie Ihr System entsprechend platziert haben!*

\*HINWEIS! Die DAB-Buchse ist nur dann vorhanden, wenn Ihr Audiosystem mit dem eingebauten DAB-Modul ausgestattet ist.

**Netzanschluss – ~**

Stecken Sie das Netzkabel in die Buchse ~ des Anschlussfelds, verbinden Sie es aber erst dann mit dem Netz, wenn Sie alle anderen Anschlüsse vorgenommen haben. Das Audiosystem lässt sich nur durch Trennung von der Netzdose vollkommen ausschalten. Der Netzstecker am Netzkabel muss frei zugänglich bleiben.

**Lautsprecheranschlüsse – Power Link**

Schließen Sie Ihre Aktivlautsprecher an die Power Link-Buchsen an. Siehe die Bedienungsanleitungen zu Ihren BeoLab-Lautsprechern.

*Denken Sie daran, den L • R • LINE-Schalter an Ihren BeoLab-Lautsprechern auf L bzw. R (linker bzw. rechter Kanal) einzustellen.*

*Wenn Sie einen Kopfhörer anschließen, werden die an Ihrem Audiosystem angeschlossenen Lautsprecher automatisch abgeschaltet.*

*Längere Benutzung bei hoher Lautstärke kann Gehörschäden verursachen!*

**Master Link-Anschlüsse**

Verbinden Sie die Master Link-Buchsen auf dem Anschlussfeld mit einem Master Link-Kabel mit dem TV-Gerät.

Die Buchse dient auch für den Anschluss des BeoLink-Systems zur Verteilung des Tons im ganzen Haus.

**Zusatzgeräte anschließen ...****AUX IN L – R**

Zum Anschluss von Zusatzgeräten wie einem Plattenspieler.

**AUX OUT L – R**

Zum Anschluss von Zusatzgeräten wie einem Mini-Disc-Player.

BEOWHILENNA

# AV-Konfiguration

Sie können Ihr Audiosystem als eigenständiges Gerät oder bei Anschluss über ein Master Link-Kabel als ein Audio/Videosystem benutzen.

Wenn Sie Ihr Musik- und Ihr Videosystem verbinden, müssen Sie darauf achten, dass sie für gemeinsame Funktion eingestellt sind. Hierzu müssen Sie die auf dieser Seite beschriebene richtige Optionsprogrammierung mit der Beo4 vornehmen.

## Optionsprogrammierung Ihres Audiosystems mit der Beo4-Fernbedienung ...

- > Halten Sie die • Taste gedrückt und drücken Sie dabei LIST.
- > Lassen Sie beide Tasten los.
- > Drücken Sie mehrfach LIST, bis die Beo4 OPTION? anzeigt, und dann GO.
- > Drücken Sie wiederholt LIST, um A.OPT auf der Beo4 anzuzeigen, und geben Sie dann die zutreffende Nummer ein (0, 1, 2, 5 oder 6).

Wählen Sie V.OPT, um die Option für Ihr Videosystem zu programmieren.

## Das Audiosystem hat fünf unterschiedliche Optionseinstellungen:

**Option 0.** Wenn Ihr Audiosystem an Ihrem Videosystem angeschlossen ist und keine Lautsprecher direkt am Audiosystem angeschlossen sind.  
Wenn Sie die Optionseinstellung von einer anderen Einstellung aus in 0 ändern möchten, ändern Sie sie zunächst in 1 und dann erst in 0.

**Option 1.** Wenn Ihr Audiosystem eigenständig aufgestellt oder an einem Videosystem angeschlossen ist und Lautsprecher direkt am Audiosystem angeschlossen sind.

**Option 2.** Wenn Ihr Audiosystem in einem Raum aufgestellt ist und an einem Videosystem in einem anderen Raum angeschlossen ist.

**Option 5.** Wenn Ihr Audiosystem in einem Linkraum aufgestellt ist, in dem sich auch ein Bang & Olufsen TV-Gerät befindet.

**Option 6.** Wenn Ihr Audiosystem in einem Linkraum aufgestellt ist, in dem sich kein Bang & Olufsen TV-Gerät befindet.

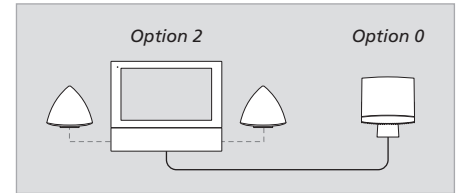

Ein Audio/Videosystem. Wenn Ihr Audiosystem mit einem Videosystem verbunden ist und die Lautsprecher am Videosystem angeschlossen sind, übernimmt das Videosystem einige der in dieser Bedienungsanleitung beschriebenen Funktionen, wie z. B. die Timerprogrammierung.

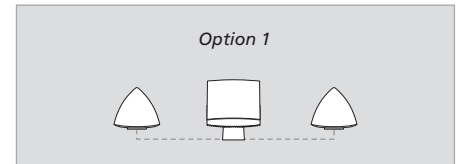

Das Audiosystem als eigenständiges System.

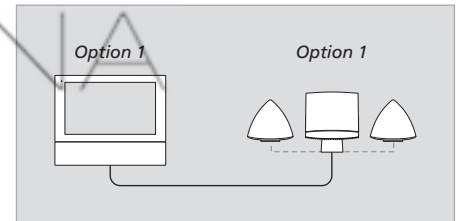

Ein in einem Raum aufgestelltes integriertes AV-System.

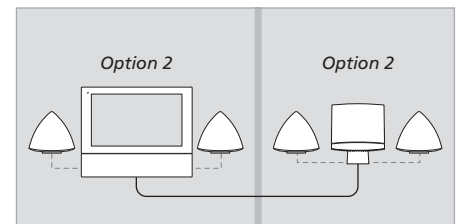

Ein in zwei Räumen aufgestelltes integriertes AV-System.



Die normale Pflege wie die Reinigung des Audiosystems ist Aufgabe des Benutzers. Für beste Ergebnisse befolgen Sie bitte die Hinweise.

Behandeln Sie die Glastür bitte sehr vorsichtig. Wenn sie bricht, splittert oder anderweitig beschädigt wird, muss sie sofort ersetzt werden, da sie ansonsten Verletzungen verursachen kann. Sie können eine Ersatz-Glastür über einen Bang & Olufsen Fachhandelspartner bestellen.

## Reinigung

Trennen Sie das Audiosystem vor der Reinigung vom Netz, damit sich die Tür nicht öffnen und schließen kann. Wenn das Audiosystem vom Netz getrennt ist, können Sie die Glastür von Hand öffnen und schließen. Hierzu ist nur ein geringer, sanfter Krafteinsatz erforderlich.

Wischen Sie Staub auf dem Audiosystem mit einem weichen, trockenen Tuch ab.

Die Glastür kann ausgebaut und innen gereinigt werden – siehe S. 23 in dieser Anleitung. Zur Reinigung der Glastür empfehlen wir ein mildes Fensterreinigungsmittel.

*Verwenden Sie zum Reinigen irgendwelcher Teile des Audiosystems, des Standfußes bzw. der Wandhalterung niemals Alkohol oder andere Lösungsmittel. Wir empfehlen nicht die Benutzung spezieller Reinigungs-CDs im Audiosystem.*



**CDs pflegen:** *Wenn eine CD durch Fingerabdrücke, Staub oder Schmutz verunreinigt wird, können Sie sie mit einem fusselfreien, weichen und trockenen Tuch abwischen. Reinigen Sie CDs nie mit Lösungs- oder Scheuermitteln und wischen Sie sie immer in gerader Linie von der Mitte zum Rand ab. Vermeiden Sie extreme Hitze und Feuchte und beschriften Sie Ihre CDs niemals.*

## Speicherkarte

Für eine lange Lebensdauer müssen Speicherkarten vorsichtig behandelt werden. Lassen Sie die Speicherkarte stets im Audiosystem bzw. heben Sie sie in ihrer Schützhülle auf. Beachten Sie bitte, dass Sie weder aufnehmen noch formatieren können, wenn die Karte schreibgeschützt ist.

Bei Wiedergabeproblemen empfehlen wir die Formatierung der Speicherkarte. Hierbei wird ihr gesamter Inhalt gelöscht.

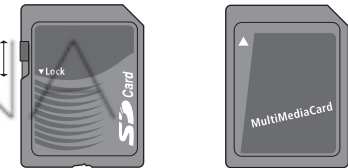

*Sie können den Schreibschutz der SD-Karte aktivieren, indem Sie den Schieber nach unten drücken.*

# Index

## A.MEM

Auf Speicherkarte aufnehmen, 13  
 Ordner und Titel benennen, 10  
 Speicherkarte einsetzen, 6  
 Titelwiederholung, 18  
 Von A.MEM abspielen, 7  
 Von Speicherkarte löschen, 13  
 Zufallswiedergabe, 18

## Anschlüsse

Antennenanschluss, 24  
 Audiosystem an ein Videosystem  
 anschließen, 25  
 Kopfhörer anschließen, 4  
 Lautsprecher anschließen, 25

## Anschlussfeld

Übersicht über die Anschlüsse, 24

## Anzeigeleuchte

Anzeigeleuchte, 4

## Anzeigen

Angezeigte Informationen verstehen und  
 ändern, 4 und 18

## Audio/Videosystem

Audiosystem an ein Videosystem  
 anschließen, 25  
 Optionsprogrammierung, 26

## Bedienfeld

Übersicht über das Bedienfeld, 6

## Benennen

CD benennen, 10  
 Ordner benennen, 10  
 Radiosender benennen, 10

## Beo4-Fernbedienung

Beo4-Fernbedienung benutzen, 21

## CD-Player

CD abspielen, 7  
 CD bis zu 12 Stunden wiederholen, 18  
 CD laden, 4  
 CDs benennen, 10  
 Titel mit Zufallswiedergabe abspielen, 18

## DAB-Radioprogramme

DAB-Antenne einstellen, 15  
 DAB-Antennenbuchse, 24  
 DAB-Programme abstimmen, 15  
 Kompression des DAB-Audiosignals  
 einstellen – DAB DRC, 15

## Einstellungen

Ton einstellen, 17  
 Uhrzeit einstellen, 18

## Ersteinstellungen

Ersteinstellungsverfahren, 11

## Kabel

Kabel anschließen, 24  
 Kabel verlegen, 23

## Kontakt

Kontakt mit Bang & Olufsen, 30

## Kopfhörer

Kopfhörer anschließen, 4

## Lautsprecher

Lautsprecher anschließen, 25

## Löschen

CD-Namen löschen, 16  
Radioprogramme löschen, 14  
Speicherkarte formatieren, 13

## Master Link

Audio-/Video-System, 26  
Optionsprogrammierung, 26

## Menüs

Die Bedeutung der Menüsymbole, 8  
Die Menüs benutzen, 9

## N.Music

N.MUSIC abspielen, 12

## N.Radio

N.RADIO abspielen, 12

## Option

Audiosystem für die richtige Option programmieren, 26

## Pflege

Ihr Audiosystem pflegen, 27

## PIN-Code

Mastercode eingeben, 20  
PIN-Code ändern oder löschen, 20  
PIN-Code-System aktivieren, 20  
PIN-Code-System benutzen, 20  
Wenn Sie Ihren PIN-Code vergessen haben, 20

## Platzierung

Vorsichtsmaßnahmen, 22

## Radio

Radio einschalten, 7  
Radioprogramme abstimmen, 14  
Radioprogramme benennen, 10  
Radioprogramme löschen, 14  
Radioprogramme verschieben, 14

## Reinigung

Ihr Audiosystem pflegen, 27  
Umgang mit CDs, 27

## Speicherkarte

Auf Speicherkarte aufnehmen, 13  
Kompatible Speicherkarten, 13  
Speicherkarte einsetzen, 6  
Speicherkarte formatieren, 13  
Speicherkarte schreibschützen, 27

## Sprache

Displaysprache ändern, 18

## Timer

Audiosystem automatisch ein- bzw. ausschalten, 19  
Eingebaute Uhr einstellen, 18  
Timereinstellungen ansehen, bearbeiten bzw. löschen, 19  
Timer-Wiedergabe einschalten, 19

## Ton

Lautstärke, Bässe, Höhen und Loudness einstellen, 17  
Lautstärke einstellen, 6  
Stereo/Mono-Umschaltung, 14

## Uhr

Eingebaute Uhr einstellen, 18

## Wiederholung

CD wiederholen, 18

## Zufallswiedergabe

Titel mit Zufallswiedergabe abspielen, 18

BEOFIENNA

### **Zu Ihrer Information ...**

Ihren Ansprüchen als Anwender wird während des Konstruktions- und Entwicklungsprozesses eines Produkts von Bang & Olufsen besondere Beachtung geschenkt. Wir unternehmen alles, um die Bedienung unserer Produkte einfach und komfortabel zu gestalten.

Wir hoffen daher, dass Sie sich die Zeit nehmen können, uns Ihre Erfahrungen mit Ihrem Bang & Olufsen Produkt mitzuteilen. Alles, was Sie als wichtig erachten – in positiver wie negativer Hinsicht – kann uns bei der weiteren Verbesserung unserer Produkte helfen.

Vielen Dank!

*Adresse:* Bang & Olufsen a/s  
Customer Service  
Peter Bangs Vej 15  
DK-7600 Struer

*Tel./Fax:* Bang & Olufsen  
Customer Service  
+45 96 84 45 25 (Tel.)  
+45 97 85 39 11 (Fax)

*E-Mail über:* [www.bang-olufsen.com](http://www.bang-olufsen.com)

BEO IENNA

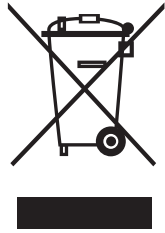

### **Elektro- und Elektronikschrott (WEEE) – Umweltschutz**

Das Europäische Parlament und der Rat der Europäischen Union haben die EU-WEEE-Richtlinie („Elektroschrottverordnung“) verabschiedet. Die Richtlinie verfolgt das Ziel, Elektro- und Elektronikschrott zu vermeiden und die Wiederverwendung bzw. das Recycling sowie andere Formen der Rückgewinnung derartiger Abfälle zu fördern. Somit betrifft die Richtlinie Hersteller, Händler und Verbraucher.

Die WEEE-Richtlinie verlangt, dass Hersteller wie Endverbraucher elektrische und elektronische Geräte sowie Bauteile auf für die Umwelt sichere Weise entsorgen und Geräte wie Abfälle wieder verwendet oder stofflich getrennt bzw. zur Energiegewinnung verwertet werden. Elektrische und elektronische Geräte und Bauteile dürfen nicht in den normalen Haushaltsmüll gegeben, sondern müssen sämtlich getrennt gesammelt und entsorgt werden.

Produkte und Geräte, die für die Wiederverwertung, das Recycling oder andere Formen der Wiederverwendung gesammelt werden müssen, sind mit dem abgebildeten Symbol gekennzeichnet.

Durch die Entsorgung elektrischer und elektronischer Geräte über die in Ihrem Land verfügbaren Sammelsysteme leisten Sie einen Beitrag zum Umwelt- und Gesundheitsschutz sowie zur nachhaltigen und vernünftigen Nutzung natürlicher Ressourcen. Die getrennte Einsammlung elektrischer und elektronischer Geräte sowie Abfälle verhindert die mögliche Umweltverschmutzung durch gefährliche Substanzen, die in den entsprechenden Produkten und Geräten vorhanden sein können.

Ihr Bang & Olufsen Fachhandelspartner unterstützt und berät Sie bei der sachgerechten Entsorgung in Ihrem Land.

BEOFFENNA



Dieses Produkt erfüllt die Vorschriften der EWG-Richtlinien 89/336 und 73/23.

**CLASS 1  
LASER PRODUCT**

Das schwarz-gelbe Etikett auf dem CD-Player dient als Warnung, dass das Gerät ein Lasersystem enthält und als Klasse-1-Laserprodukt klassifiziert ist. Bitte wenden Sie sich bei allen etwaigen Störungen am Player an einen Bang & Olufsen Fachhandelspartner. Das Gerät darf nur von qualifiziertem Personal geöffnet werden.



VORSICHT: Die Verwendung anderer als der hier beschriebenen Steuerungen, Einstellungen oder Verfahren kann gefährliche Strahlen freisetzen.

Dieses Produkt enthält Urheberrechtsschutz-Technologie, die durch die U.S.-Patente 4,631,603; 4,577,216; 4,819,098; 4,907,093 und 6,516,132 sowie weitere Rechte an geistigem Eigentum geschützt ist. Die Benutzung dieser Urheberrechtsschutz-Technologie muss durch Macrovision genehmigt werden und ist nur für den privaten Gebrauch und andere eingeschränkte Benutzung vorgesehen, sofern nicht anders durch Macrovision genehmigt. Rückwärtsentwicklung und Disassembly ist untersagt.

BEGOTTENNA

Technische Spezifikationen, Merkmale und deren Benutzung können ohne Vorankündigung geändert werden.

BEO  IENNA

BEO  IENNA